

POKRYTIA - OKRASNÉ - JUBILAJNÉ

Kúpeľská 664 , 073 01

NÁVOD NA MONTÁŽ

Skleník k stene rozšírený

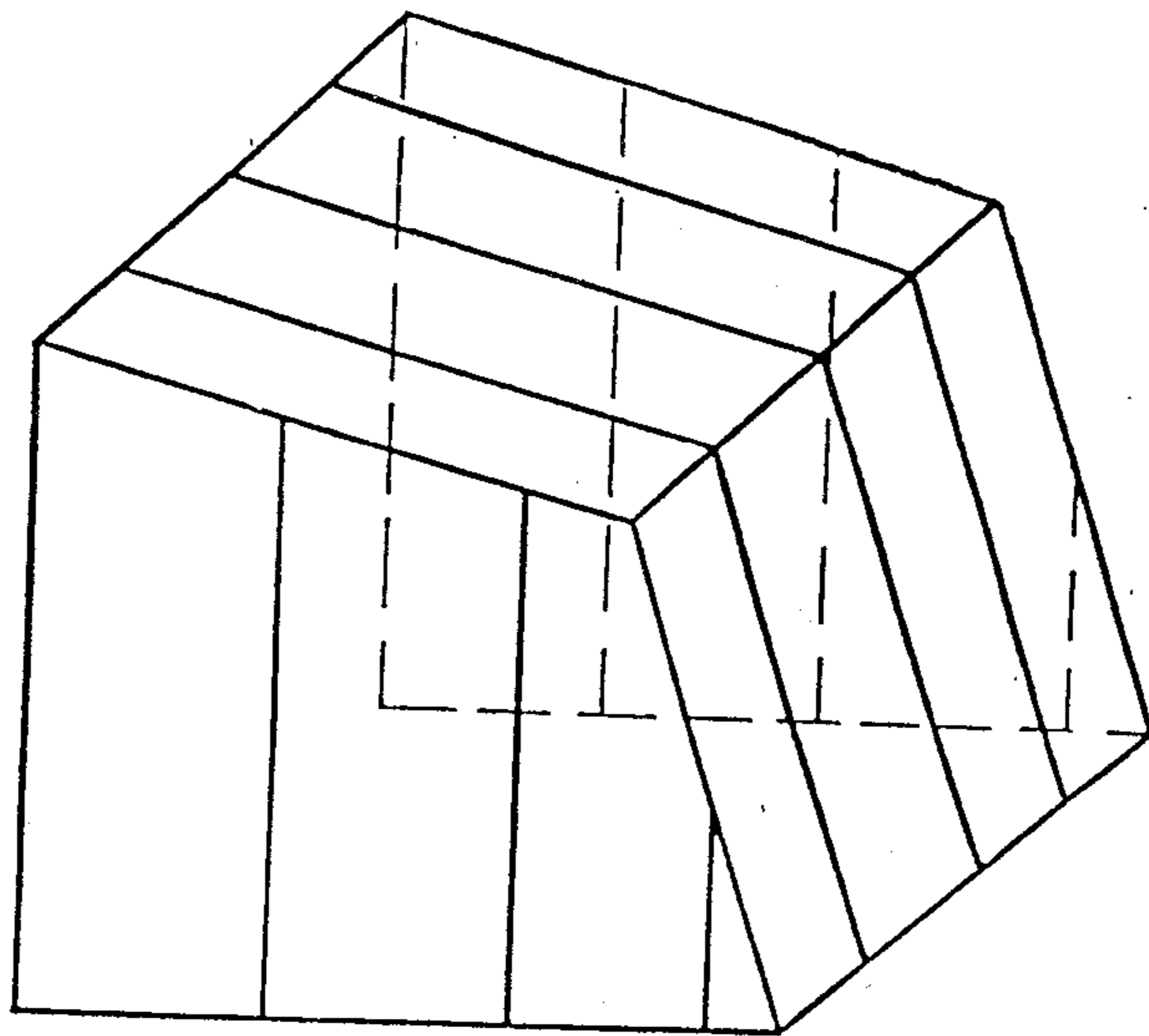

SR

tel.00421/56/6524182

fax 00421/56/6522476

INFORMÁCIE

ČR

00420/5/41230813

00420/5/41230033

RNDr. Igor Poledňak, U Stadlonu 953 , 664 34 KURIM

NÁVOD NA MONTÁŽ SKLENÍKA K STENE VEĽKÝ

RÁMCOVÝ POSTUP MONTÁŽE

1. Rozbalenie balíkov s lištami a spojkami a identifikácia jednotlivých dielov podľa zoznamu a obrazovej prílohy podľa návodu
2. Zmontovanie podstavného rámu
3. Zmontovanie a ukotvenie oporného rámu k stene
4. Montáž čiel skleníka
5. Montáž telesa skleníka
6. Montáž vchodových dvierok a vetracieho okna
7. Ustavenie a poistenie sklenených výplní
8. Montáž krycích lišt

1. Balíky odporúčame rozbaľiť na voľnom priestranstve tak, aby nedošlo k zámene, resp. zamiešaniu lišt a spojok z balíka pre základný rozmerový rad a balíka pre prístavbu. Po rozbalení balíkov prestrihnutím baliacej pásky roztriedime lišty a spojky podľa obrazových príloh a zoznamu dielcov.
2. Podstavný rám zmontujeme z podstavných lišt tvaru pomocou spojok podstavného rámu (obrazová príloha). Takto zmontovaný podstavný rám ustavíme na vopred pripravený základ. Spôsob uchytenia podstavného rámu na základ volíme podľa typu základu. Doporučený typ základu je železobetónová konštrukcia siahajúca do hĺbky min. 0,5 m pod úroveň terénu za účelom odizolovania premrzajúcej vrstvy zeminy, čo prispieva jednak k rovinatej stabilite základu a jednak chráni spodnú krajinu vrstvy zeminy pod skleníkom proti premrznutiu. Povrchový základ môže byť zhotovený ľubovoľne podľa dostupnosti materiálu napr. z oceľových profilov, drevených trámov a pod. Za účelom prichytenia skleníka k železobetónovému základu doporučujeme každých 800 až 1000 mm zaliať do povrchovej vrstvy betónu drevené špalíky v tvare lichobežníka v otočenej polohe () z dôvodu jednoduchého pripevnenia podstavného rámu pomocou vrutov.
3. Oporný rám sa skladá z dvoch zvislých spojok a jedného nosníka zloženého z dvoch kusov. Nosník sa so stojkami takisto spája pomocou oceľových spojok (obrazová príloha). Takto zhotovený podstavný rám spojíme s oporným rámom skrutkovými spojmi a ukotvíme do steny. Spôsob ukotvenia volíme podľa druhu steny. Do stien zhotovených z mäkkších pórovitých materiálov je nutné skleník upevniť kotevnou skrutkou naprieč celou hrúbkou steny so zaistením z vnútornej strany. Oporný rám a podstavný rám, t.j. rovina základu a rovina steny musia zvierat uhol 90°. Prípadné odchýlky korigujeme vypodložením.

Poznámka: Materiál na upevnenie skleníka o stenu nie je predmetom dodávky

4. Čelá skleníka montujeme podľa obrazových príloh návodu na montáž podľa návaznosti jednotlivých spojok a lišt.
5. Takto zmontované čelo upevníme o podstavný a oporný rám a pristúpime k montáži telesa skleníka, ktoré sa skladá z priečnych a pozdĺžnych lišt. Tieto lišty do celu spájame podľa obrazovej prílohy návodu na montáž. Pri montáži rámu skleníka skrutkové spoje uťahujeme napevno až nakoniec.

Konštrukcia skleníka je konštruovaná na záťaž 50 kg snehu na m².

6. Rám vchodových dvierok montujeme pomocou skrutkových spojov na dverovú lištu, pričom do prostriedku lišty vkladáme dištančnú podložku 5 x 30 x 30 mm, ktorá zabráni zdeformovaniu lišty po utiahnutí skrutkového spoja pripevňujúceho závesy dvierok. Vetracie okienko pripevňujeme o nosník oporného rámu na ľubovoľné miesto a za účelom pripevnenia je potrebné do nosníka predvrtat' otvory \square 7, pričom musíme zachovať rozstup podľa závesov okienka. Závesy vchodových dvierok a vetracieho okienka doporučujeme 2 x ročne premazať mazacím tukom, alebo olejom.

Poznámka: Vetracie okno je možné vybaviť samočinným otváracím zariadením, ktoré zabezpečuje otváranie vetracieho okienka v závislosti na vnútornej teplote v skleníku. Toto prídavné zariadenie je možné objednať vo firme HUK – SK s.r.o , ul. Kúpeľská 664, 073 01 Sobrance.

7. Takto zmontovaný rám skleníka je do určitej miery tvarovo labilný vzhľadom na neutiahnuté skrutkové spoje. Po nastavení korektnej polohy celého objektu utiahneme všetky skrutkové spoje a tým celú konštrukciu spevníme. Konečným bodom montáže je ustavenie a poistenie sklenených výplní. Sklenené výplne vkladáme do príslušných rámov a proti vyklopieniu poistujeme príchytkami, ktoré pripevňujeme samoreznými skrutkami do predvrtaných otvorov na vrcholoch lišt. Sklenené výplne na streche a boku telesa skleníka navyše poistujeme proti vysunutiu plechovými zarážkami, ktoré na potrebnú dĺžku ohýbame priamo pri montáži kombinovanými kliešťami. Sklenené výplne vo vchodových dvierkach a vetracom okienku poistujeme proti vyklopieniu príchytkami sklenených výplní.
8. Kvôli zabráneniu zatekania dažďovej vody do skleníka popod strešné výplne zo strany oporného rámu, montujeme k nosníku samoreznými skrutkami krycie lišty podľa obrazovej prílohy.

MONTÁŽ PRÍSTAVBY

Prístavba je konštruovaná na zástavbu do prostriedku dĺžky skleníka. Dielce na predĺženie podstavného rámu o dĺžke 1550 mm sa vmontujú do prostriedku pozdĺžnej podstavnej lišty. Ďalší postup montáže prístavby je obdobný ako u celej konštrukcie skleníka.

Pri montáži je potrebné použiť tieto pracovné pomôcky:

1. Vidlicový kľúč č. 10
2. Kombinované kliešte
3. Oceľový špic
4. Skrutkovák
5. Ručné nožnice na plech
6. Rezák na sklo
7. Dvojité rebrík
8. Podpery na predopnutie konštrukcie
9. Stáčací dvojmeter

KRYCIA LIŠŤA 4 ks

2 260

NOSNÍK OPORNÉHO
RÁMU 2 ks

1 675

1 675

STOJKY OPORNÉHO
RÁMU 2 ks

ČELNÉ LIŠŤY PODSTAVNÉHO
RÁMU 4 ks

PODSTAVNÝ RÁM A OPORNÝ RÁM

SKRUTKOVÝ SPOJ
M6X10

1 675

POZDÍŽNÉ LIŠŤY PODSTAVNÉHO
RÁMU 2 ks

1 675

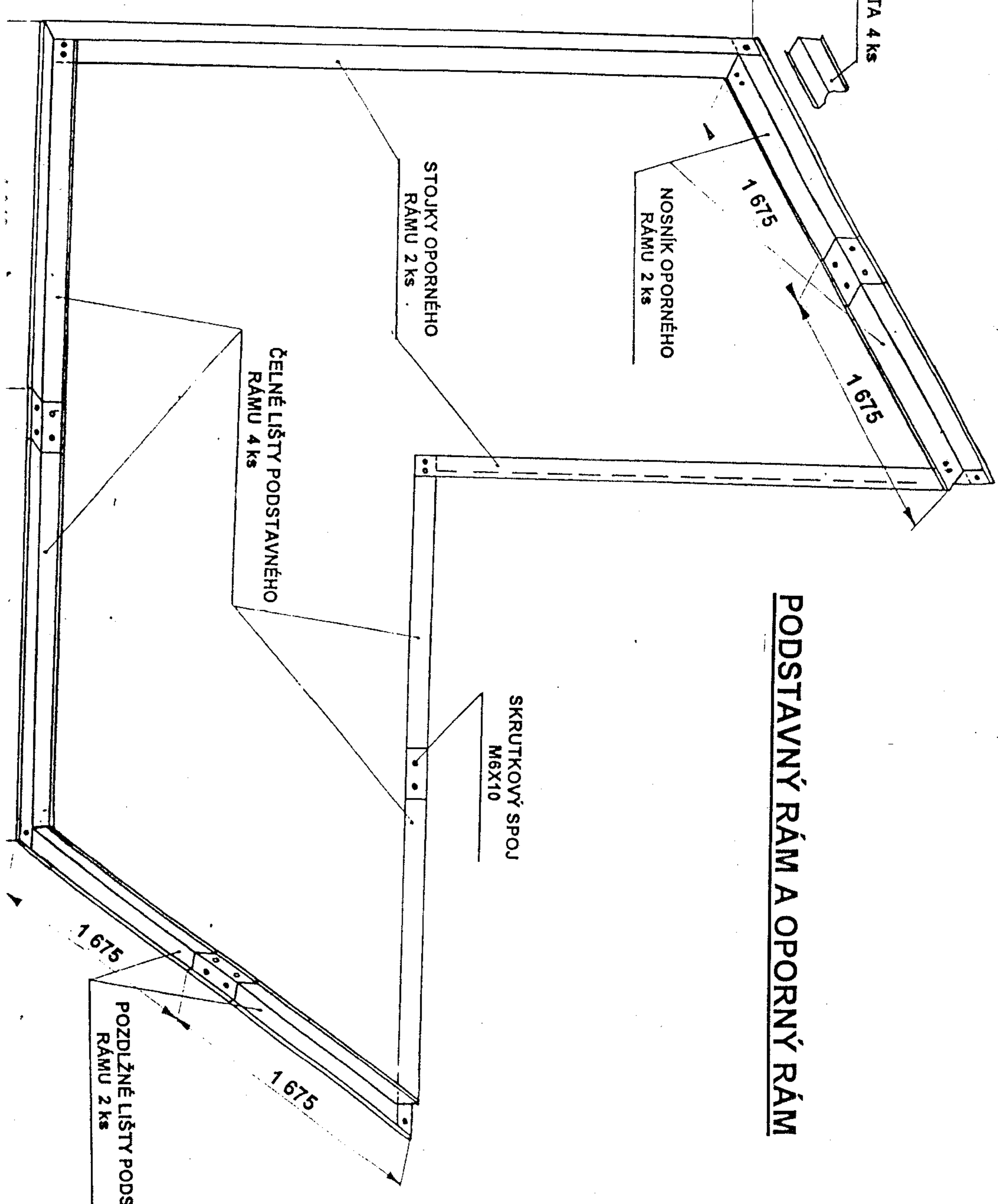

ZADNÉ ČELO

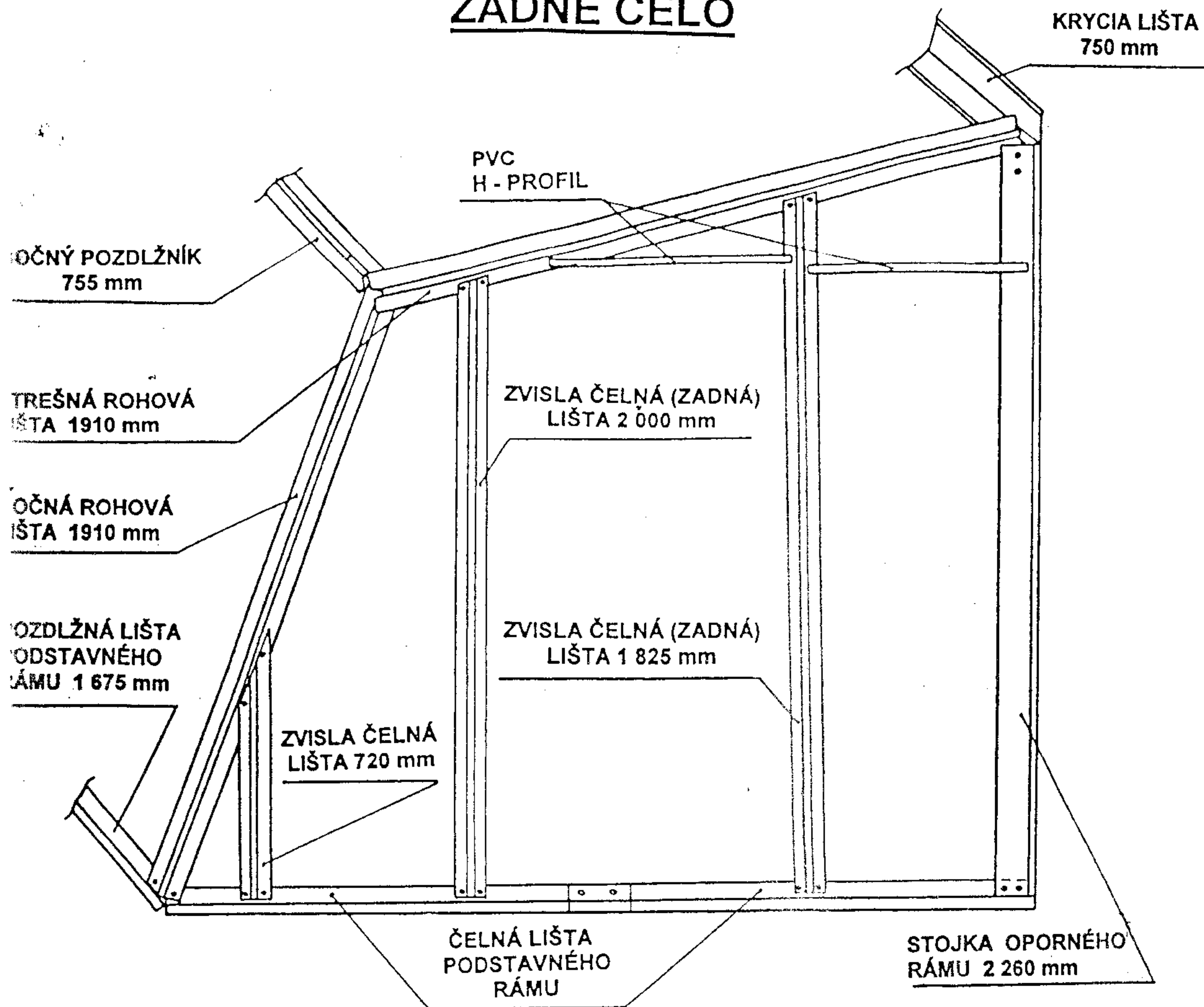

POLOHA KRYCEJ LIŠTY

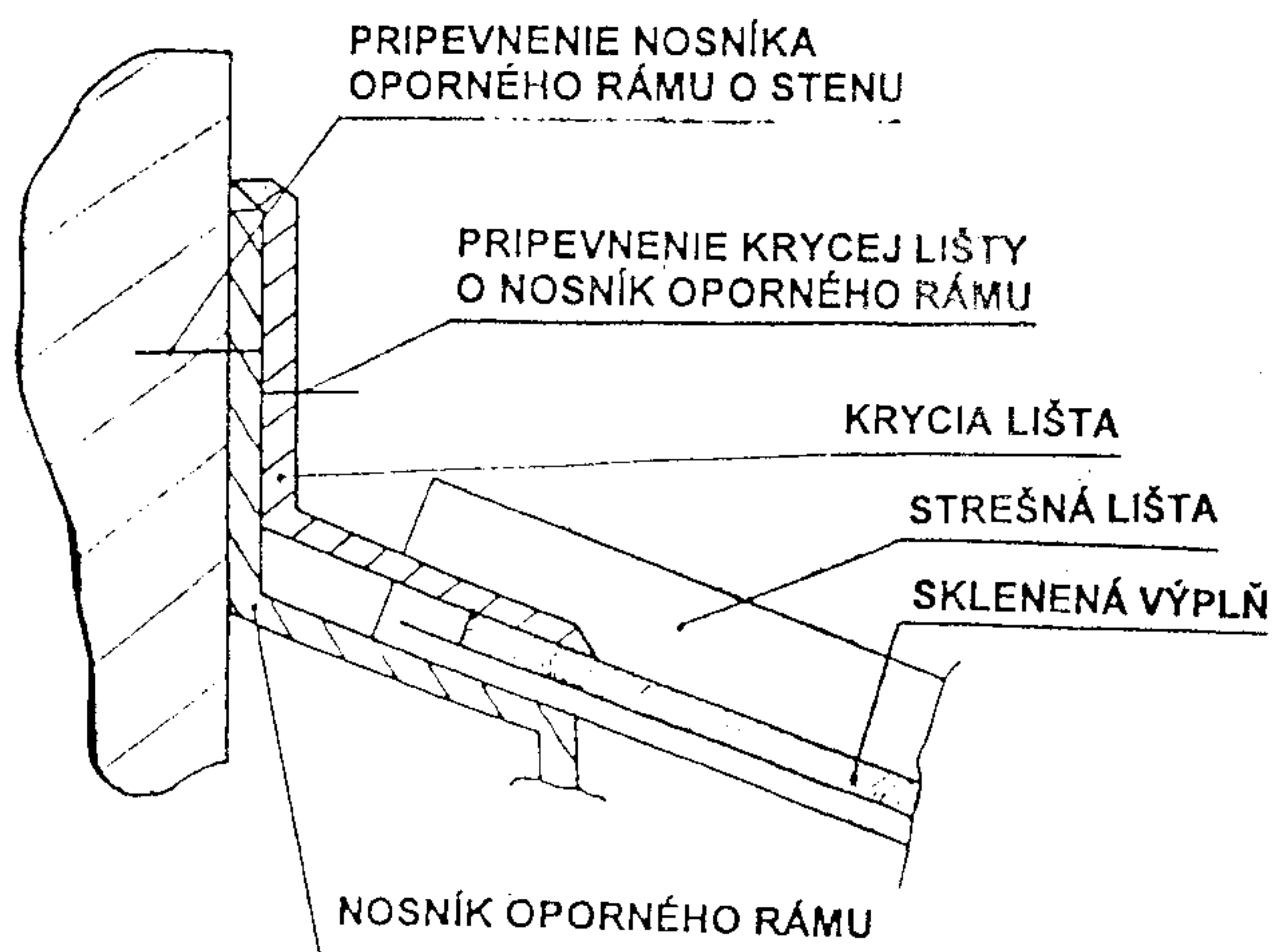

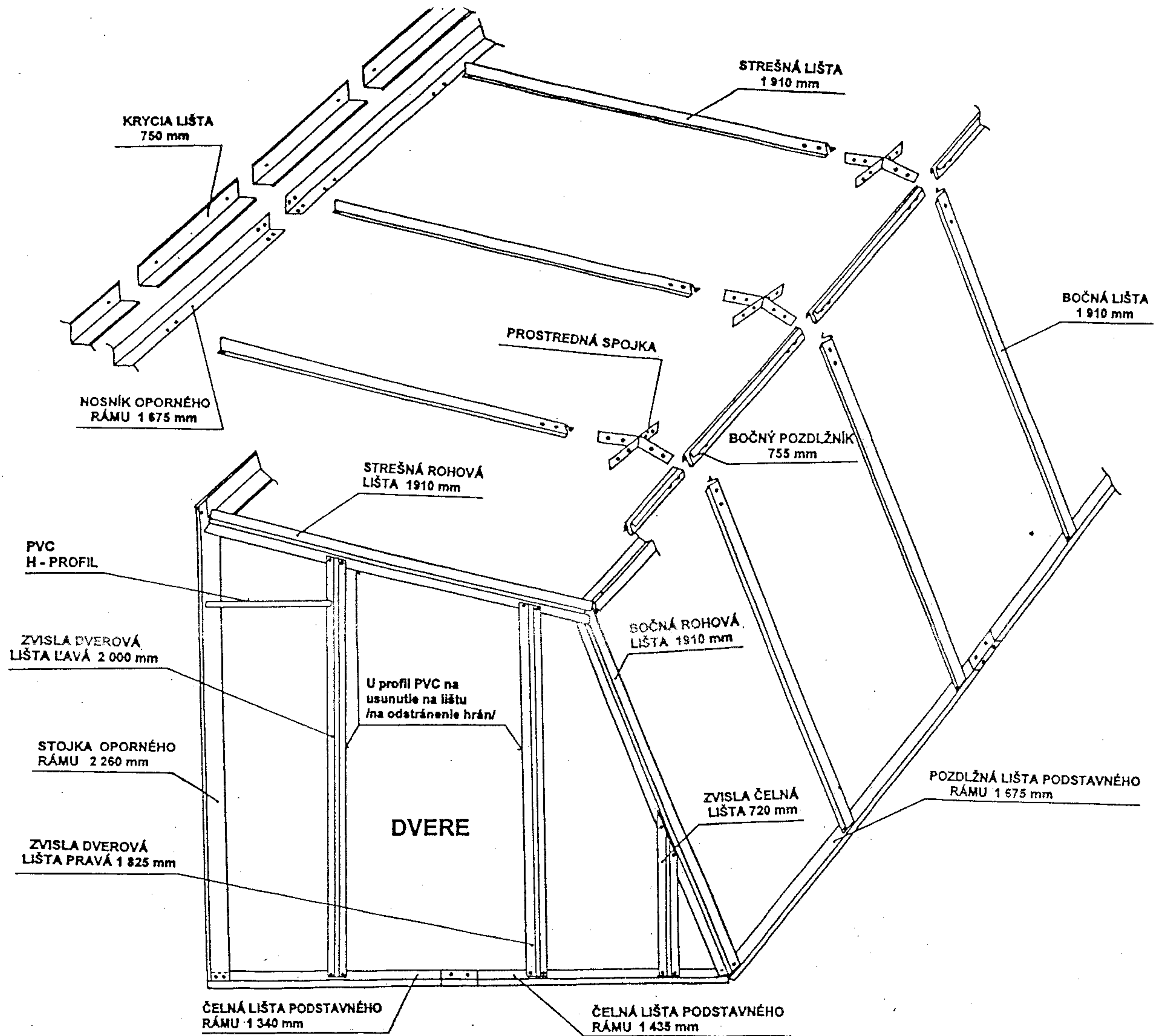

PRÍSTAVBA

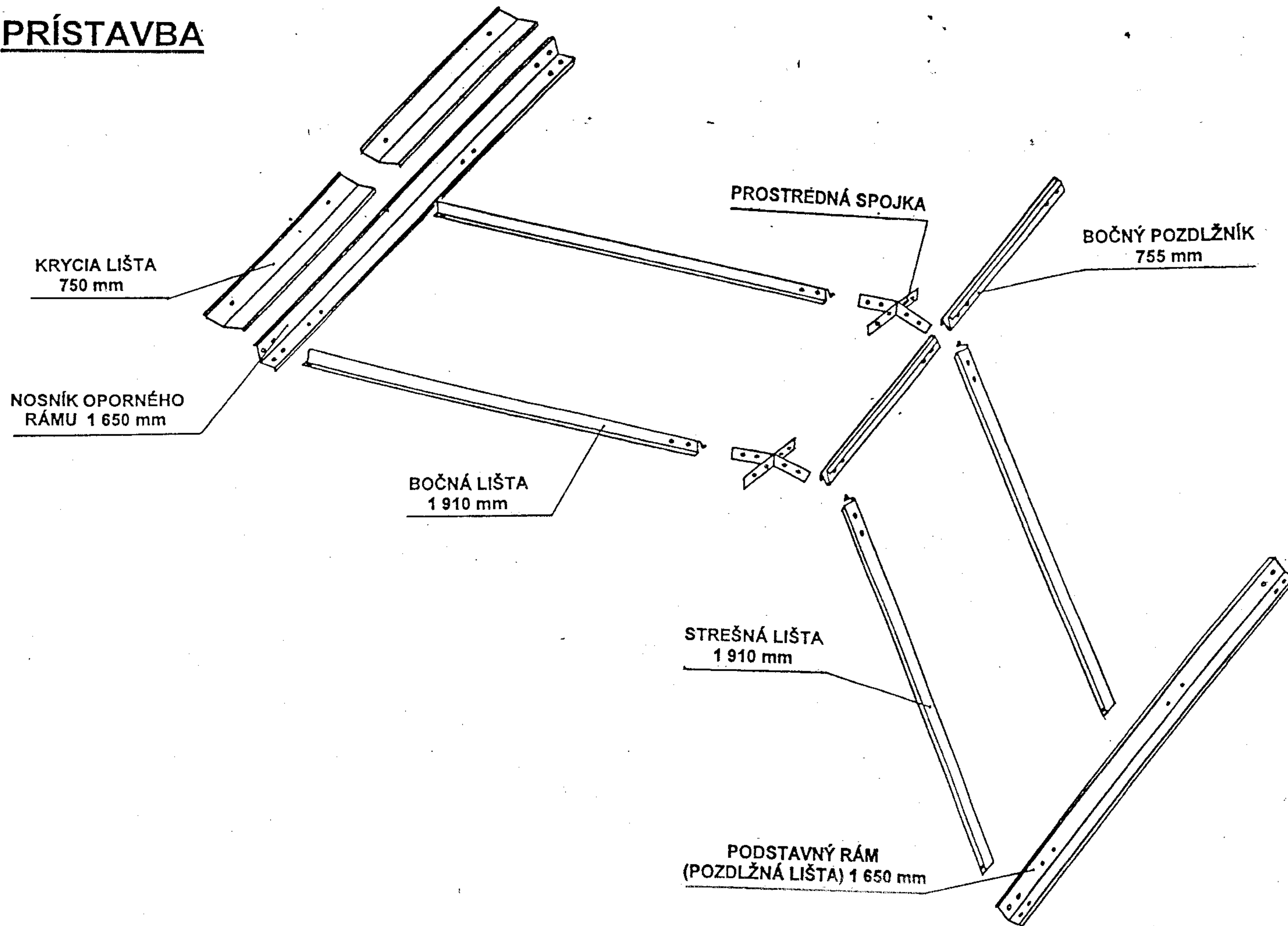

VCHODOVÉ DVERE

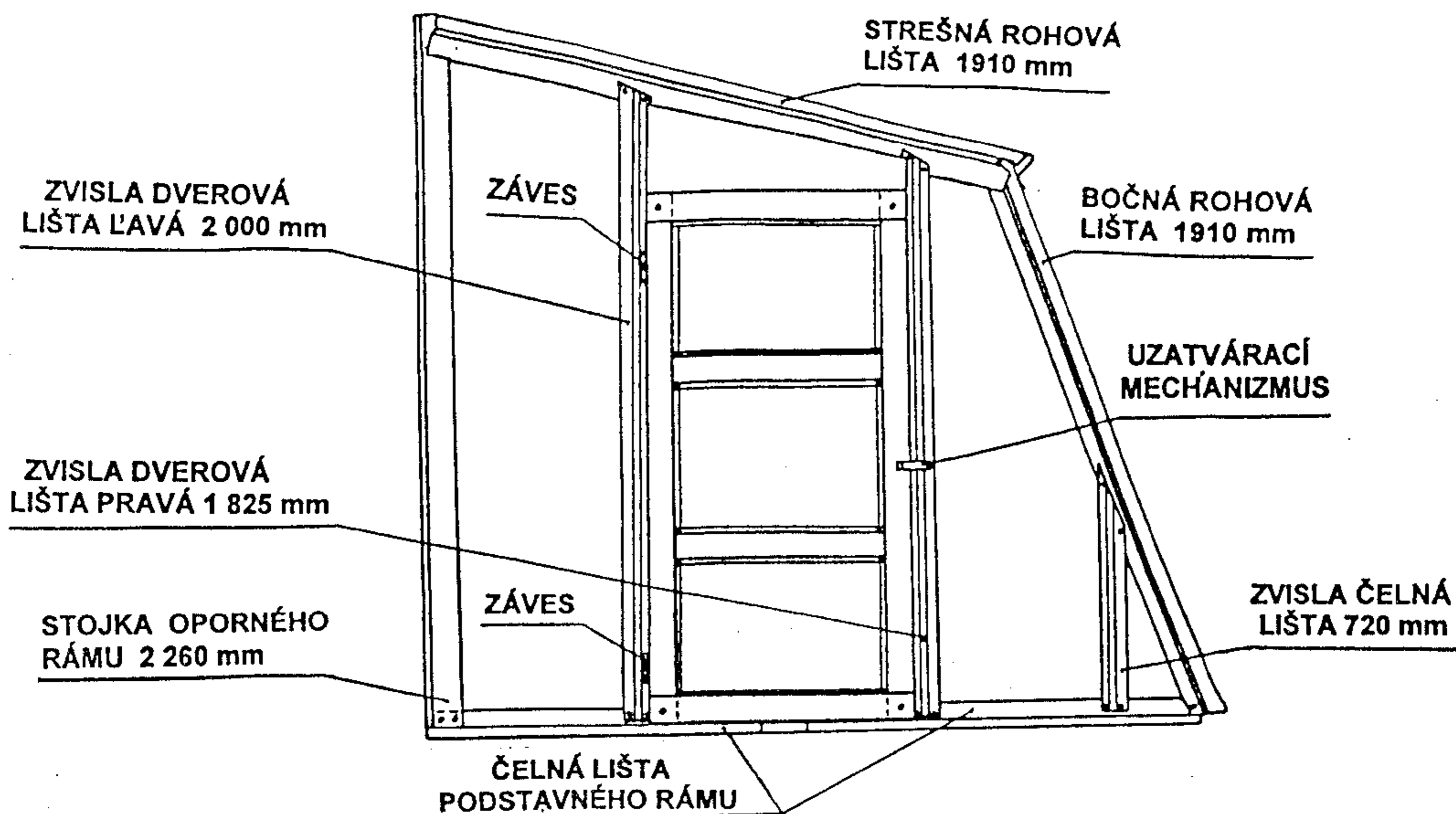

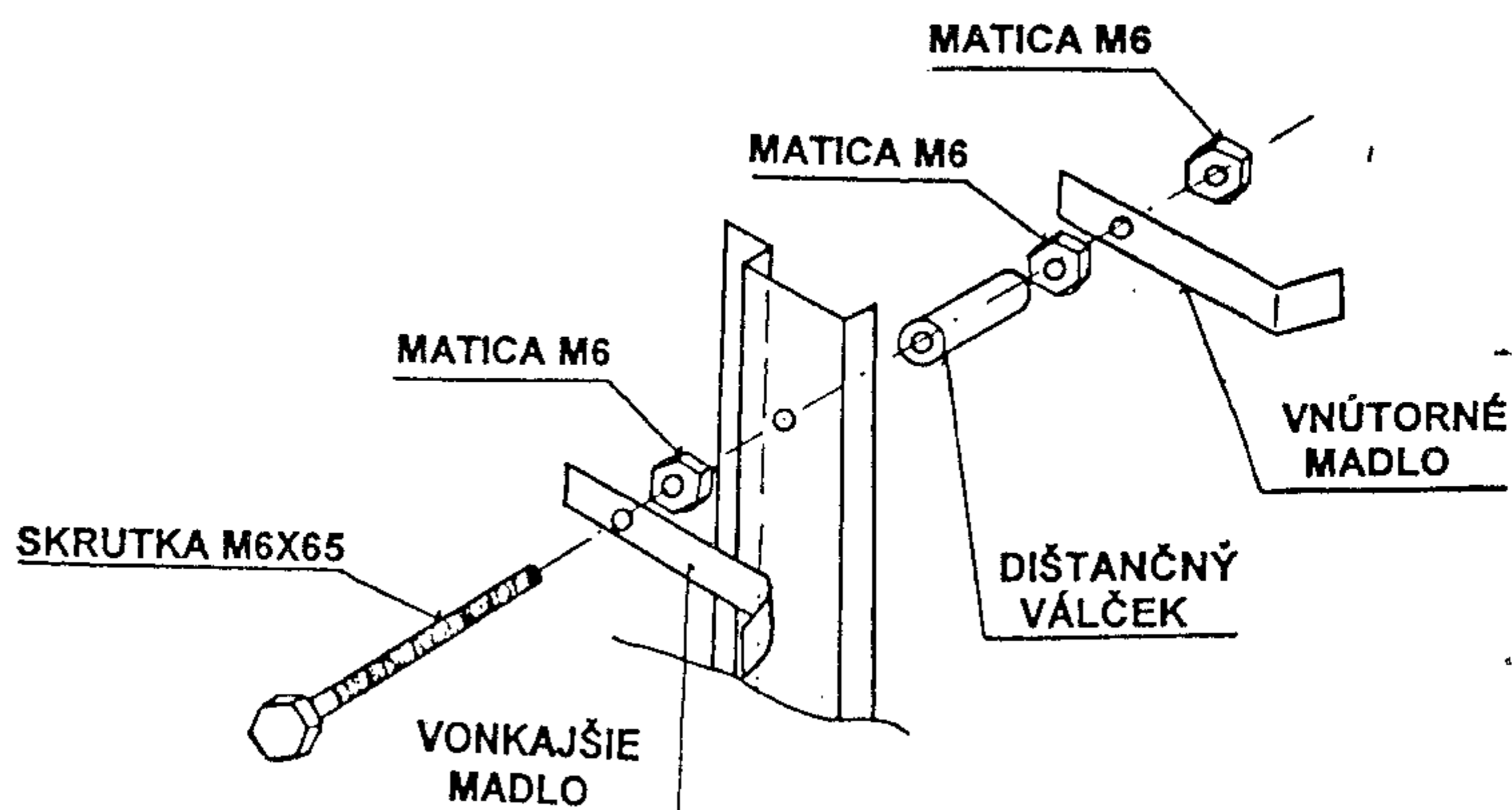

UZATVÁRACÍ MECHANIZMUS

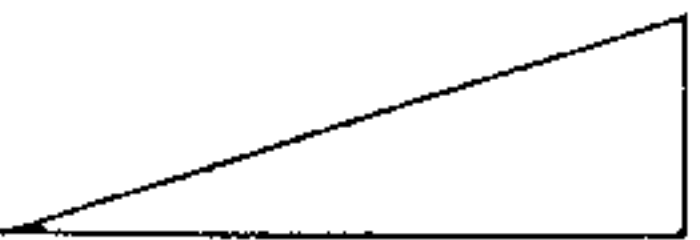
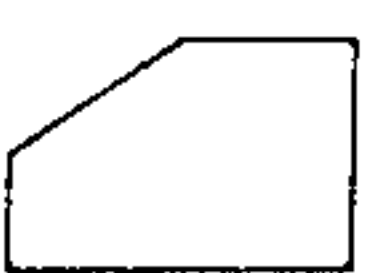
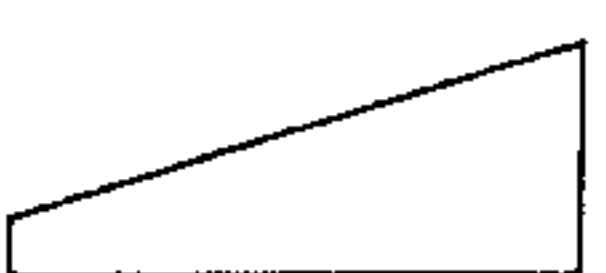
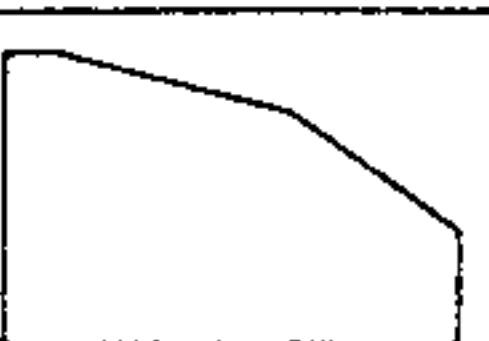

Prvým krokom pri montáži vchodových dverí je zmontovanie rámu, ktorý sa skladá zo štyroch dverových lišt. Lišty zoskrutkujeme do celku podľa obrázku a podľa predvrtaných otvorov. Ďalším krokom je montáž závesov, ktoré montujeme do predvrtaných otvorov na dverovú stojku ľavú a ľavú dverovú lištu – nákres dverí. Do vzniknutých otvorov rámu vkladáme sklenené výplne a proti vypadnutiu ich poistujeme príchytkami podľa obrázku. Uzatvárací mechanizmus montujeme podľa schématického obrázku tak, aby vonkajšie a vnútorné madlo bolo k skrutke M6x65 priskrutkované maticami M6 napevno, pričom mechanizmus ako celok sa musí v ráme voľne otáčať. Toto docielime tak, že maticu M6 ktorá nasleduje za dištančným válčekom, nedoťahujeme celkom napevno. Dorazovú skrutku M6x10 a maticu M6 natočíme do predvrtaného otvoru na dverovej stojke pravej. Uzatvárací mechanizmus týchto dverí je ovládateľný z vonkajšej aj z vnútornej strany.

SKLENENÉ VÝPLNE NA ZÁKLADNÝ ROZMEROVÝ RAD

Rozmer	Počet kusov	Poznámka
1900 x 750	10	
600 x 580	3	dverové
	2	
	1	
	2	
	2	
	1	

SKLENENÉ VÝPLNE PRE PRÍSTAVBU

Rozmer	Počet kusov	Poznámka
1900 x 750	4	

SPOJKY

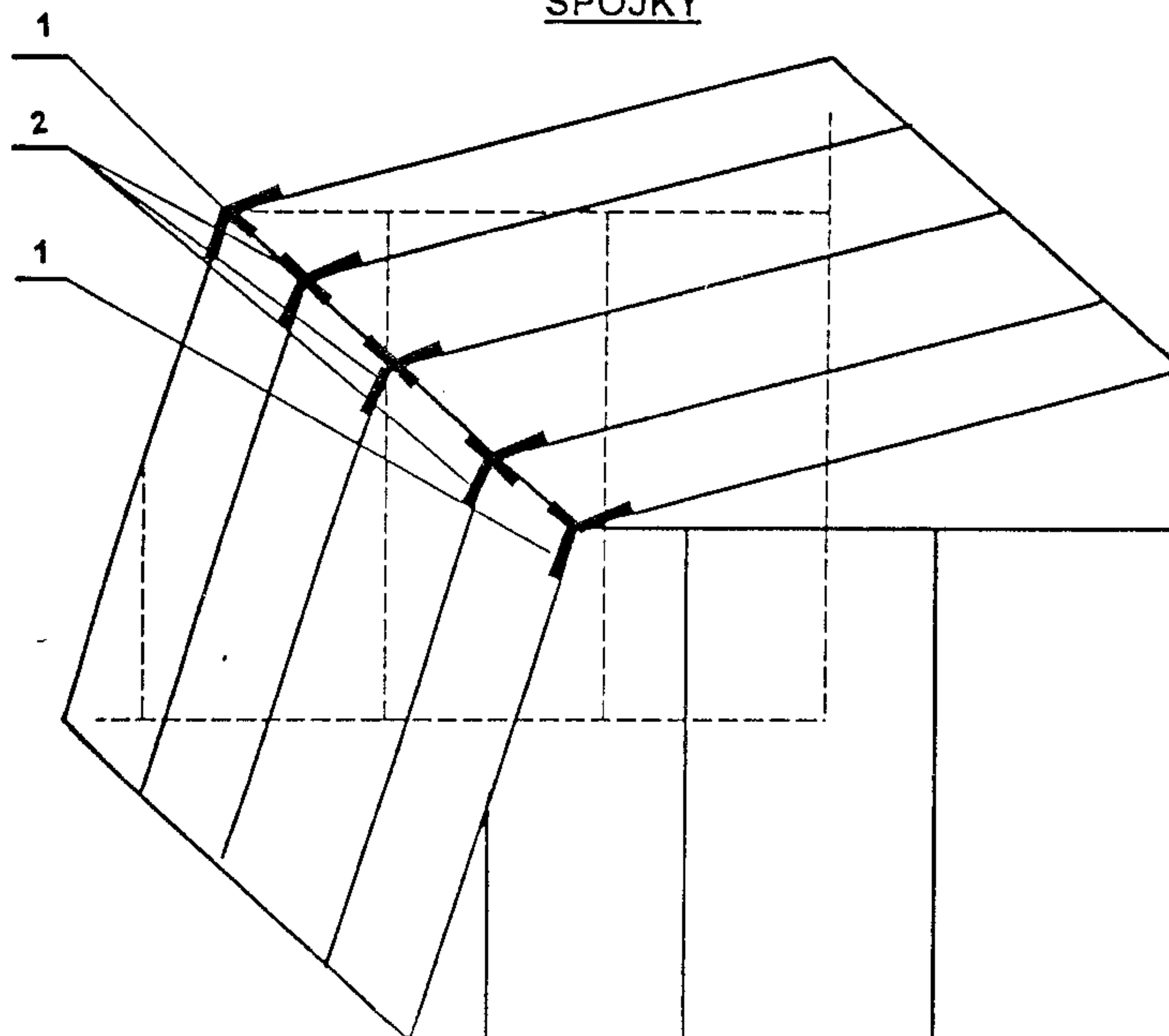

1 - ČELNÁ SPOJKA
2 - PROSTREDNÁ SPOJKA

UPEVNENIE VETRACIEHO OKNA

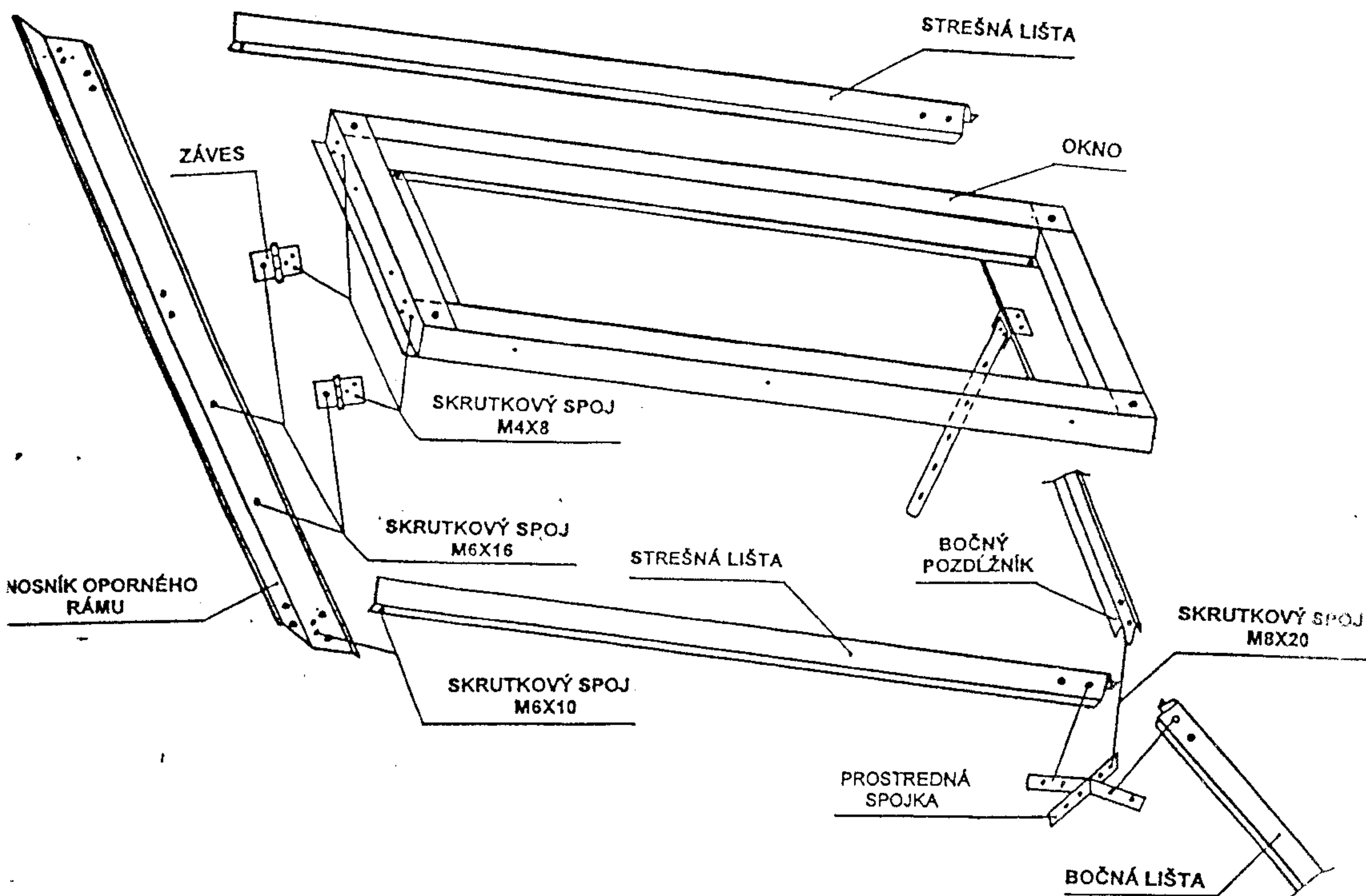

Rám vetracieho okna zmontujeme podľa obrázku tak, že jednotlivé lišty spájame v rohoch jedným skrutkovým spojom M6x10, pričom tento orientujeme tak, že maticu zatáčame zo strany sklenenej výplne. Na spodný diel okna naskrutkujeme štyrmi skrutkovými spojmi M4x8 záves a podperu.

Sklenenú výplň ustavujeme na vrchnú časť rámu a pripevňujeme ju príchytkami na sklo – okenné, na desiatich miestach obvodu rámu. Pred montážou na každú príchytку nalepíme penovú samolepiacu podložku. Okno v otvorenej polohe zaisťujeme pomocou podpery o držiak otvárača. Držiak otvárača montujeme tak, že ho vkladáme medzi strešnú lištu a bočný pozdĺžnik.

Vetracie okno do skleníka osadzujeme na nosník oporného rámu pomocou závesov. Závesy najprv namontujeme na vrchný diel okna skrutkami M4x8. Potom spolu s oknom závesy priskrutkujeme skrutkovým spojom M6x16 na nosník oporného rámu medzi strešné lišty, viď obrázok.

PRIPEVNENIE SKLENENEJ VÝPLNE K RÁMU VETRACIEHO OKNA

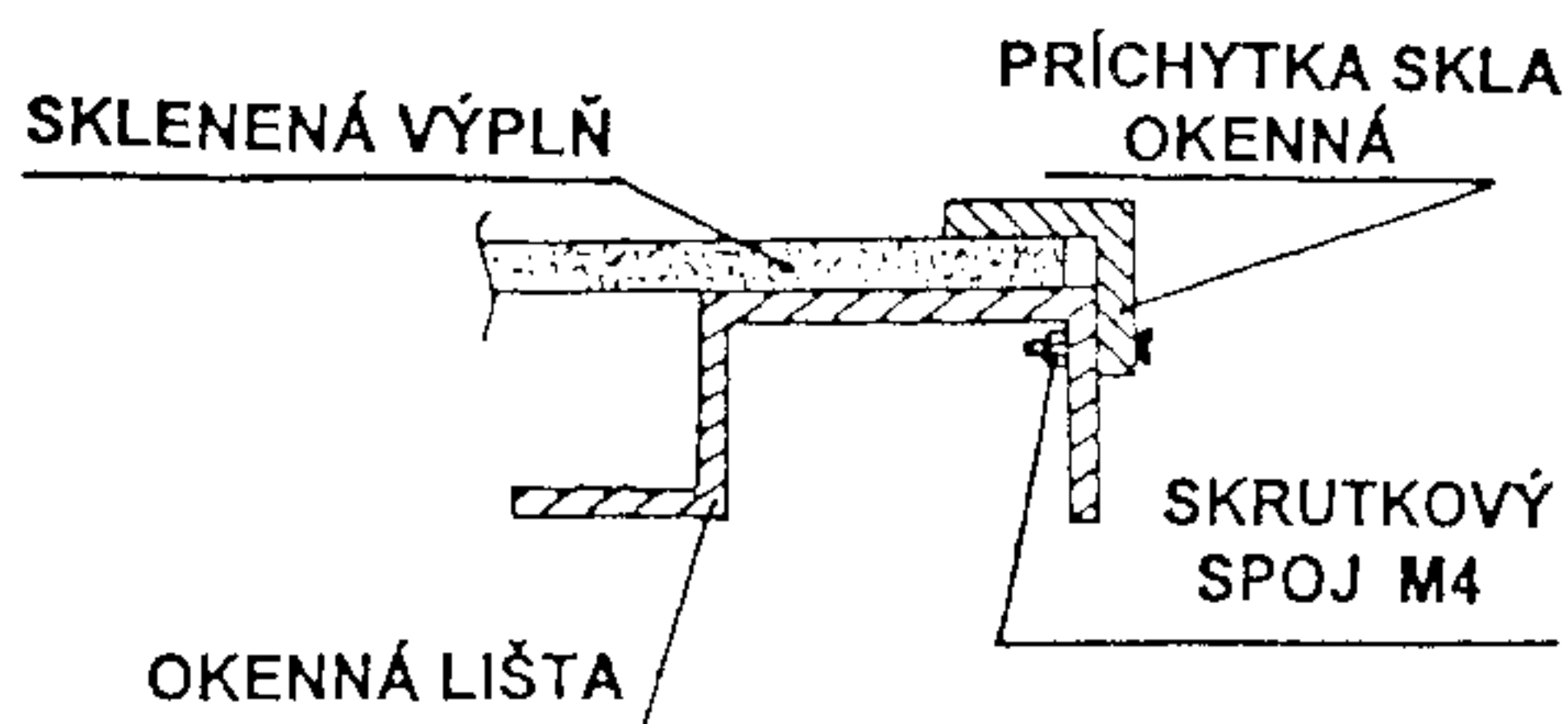

VETRACIE OKNO

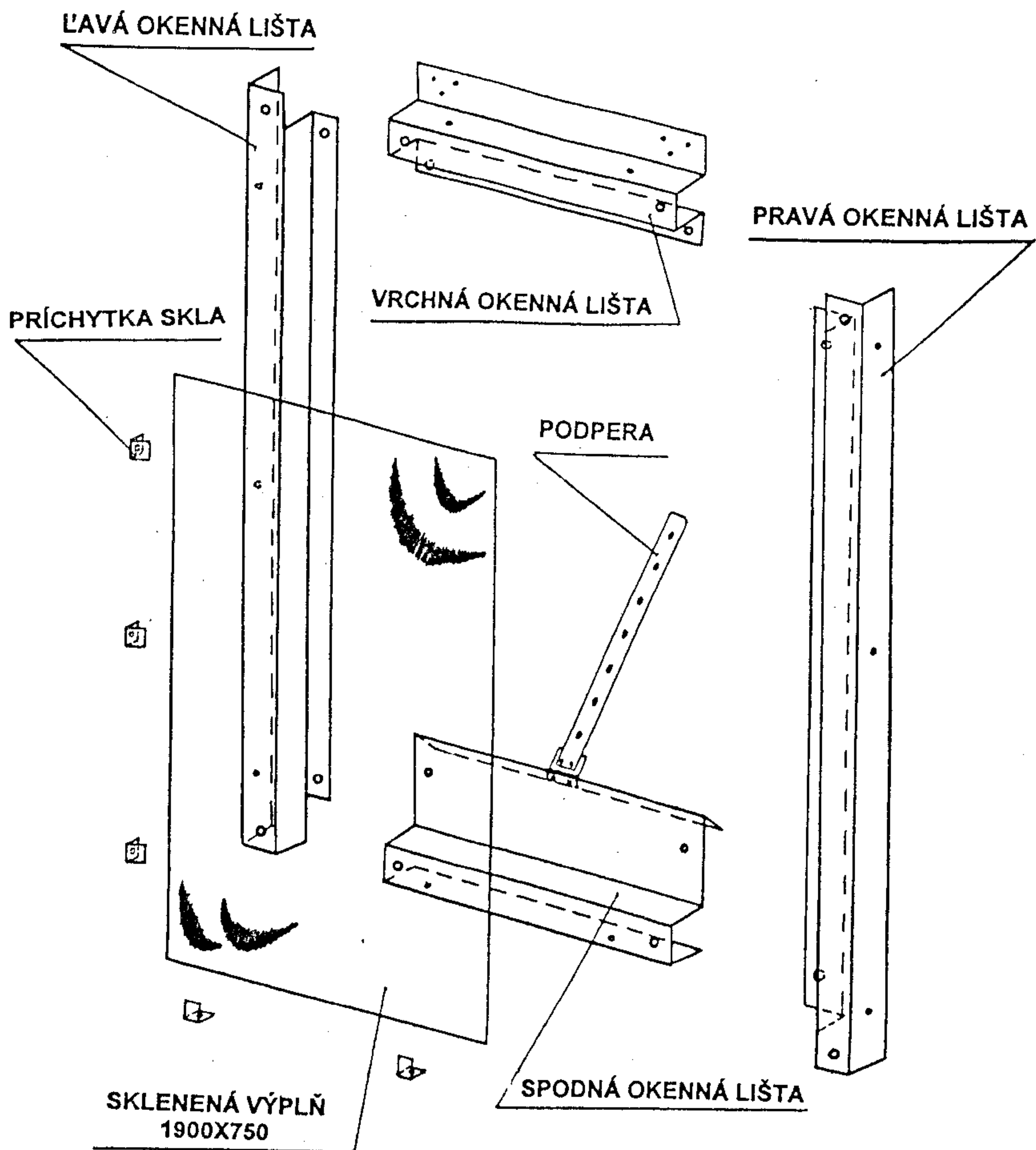

ROZPIS MATERIÁLU NA OKNO			
Pol.	Názov - rozmer	ks.	Poznámka
1.	Bočný diel okna pravý 1900mm	1	
2.	Bočný diel okna ľavý 1900mm	1	
3.	Spodný diel okna 750 mm	1	
4.	Vrchný diel okna 750 mm	1	
5.	Podpera – jazyk 555 mm	1	
6.	Držiak otvárača 580 mm	1	
7.	Príchytká skla - okenná	10	
8.	Skrutka M6x16	6+2	
9.	Skrutka M6x10	4+4	
10.	Skrutka M6x20	1	
11.	Skrutka M4x8	20+8	
12.	Matica M6	11+2	
13.	Matica M4	20+8	
14.	Záves 60x60 hlaťoviny	3	
15.	Páska penová 200 mm	1	

DVERE

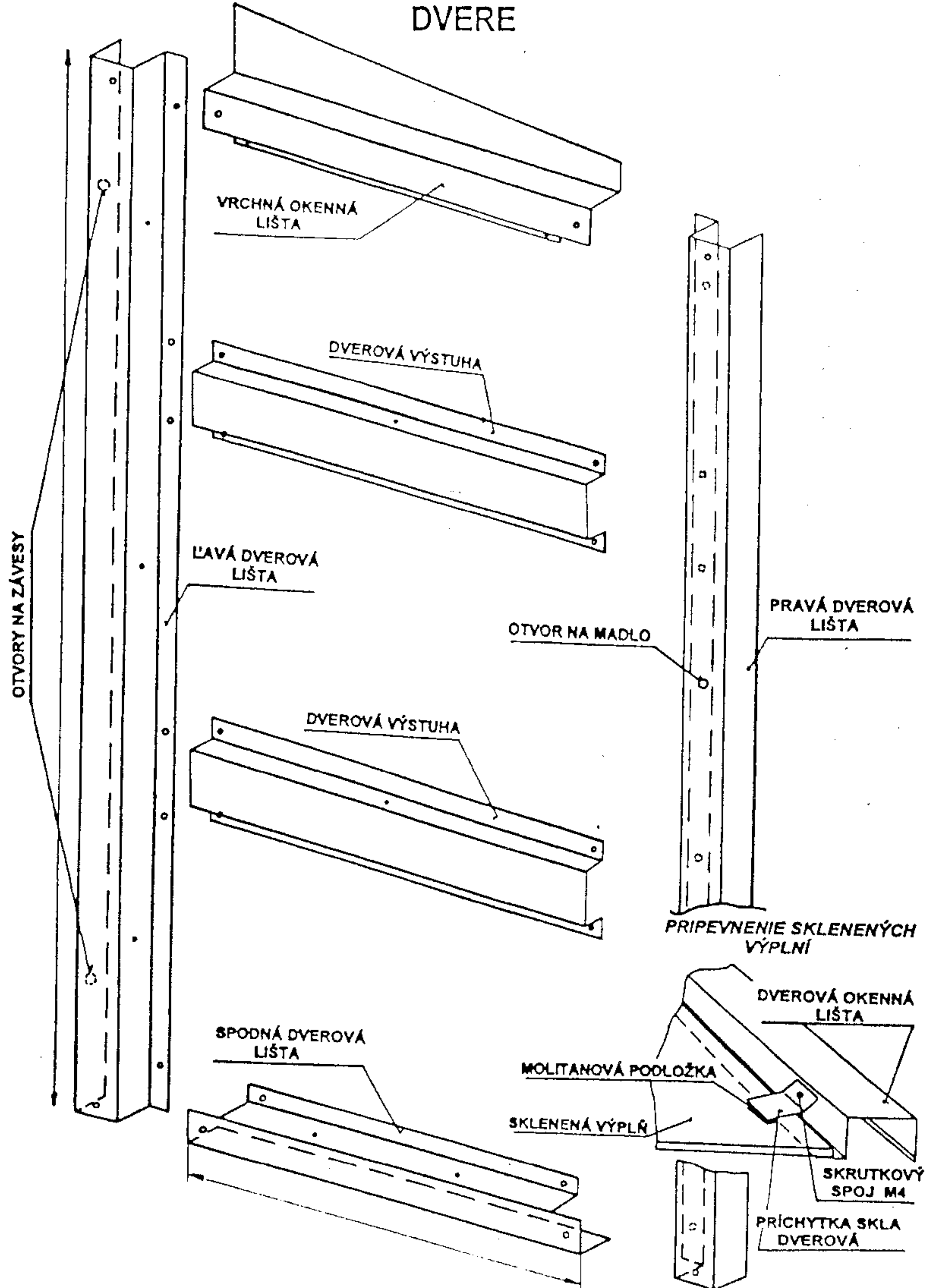

ROZPIS MATERIÁLU NA VCHODOVÉ DVERE			
č.	NÁZOV - ROZMER (mm)	ks.	POZNÁMKA
1.	Pravá ,ľavá dverová lišta 1770 mm	2	
2.	Spodná dverová lišta 750 mm	1	
3.	Vrchná okenná lišta 750 mm	1	
4.	Dverová výstuha 665 mm	2	
5.	Dištančný váliček (odbyj)	1	
6.	Madlo	2	
7.	Príchytka skla - dverová	12+6	
8.	Skrutka s polgufatou hlavou M6x16	4	
9.	Skrutka M6x16	3	
10.	Skrutka M6x10	12	
11.	Skrutka M6x20	2	
12.	Skrutka M6x65	1	
13.	Skrutka M4x8	12+6	
14.	Matica M6	25	
15.	Matica M4	12+6	
16.	Záves <i>albe</i>	2	
17.	Páska penová 250 mm + 150 mm	1	

ROZPIS MATERIÁLU

Základný rad

Názov dielu	Počet ks.	Dĺžka	Poznámka
Lišta (čelná) podstavného rámu malá	2	1 340	1L + 1P
Lišta (čelná) podstavného rámu veľká	2	1 435	1L + 1P
Pozdĺžna lišta podstavného rámu	2	1 675	1L + 1P
Nosník oporného rámu	4	1 675	2L + 2P
Stojka oporného rámu	2	2 260	
Krycia lišta	4	750	
Strešná rohová lišta	2	1 910	1L + 1P
Bočná rohová lišta	2	1 910	1L + 1P
Strešná lišta	3	1 910	
Bočná lišta	3	1 910	
Bočný pozdĺžnik	4	755	
Zvislá dverová lišta pravá	1	1 825	
Zvislá dverová lišta ľavá	1	2 000	
Zvislá čelná lišta	2	720	1L + 1P
Zvislá čelná (zadná) lišta	1	1 825	
Zvislá čelná (zadná) lišta	1	2 000	
Čelná spojka	2		
Prostredná spojka	3		
PVC H profil	3		

Prístavba

Názov dielu	Počet ks.	Dĺžka	Poznámka
Podstavný rám (pozdĺžna lišta)	1	1 650	
Nosník oporného rámu	1	1 650	
Krycia lišta	2	750	
Strešná lišta	2	1 910	
Bočná lišta	2	1 910	
Bočný pozdĺžnik	2	755	
Prostredná spojka	2		

Spojovací materiál na ZÁKLADNÚ RADU

Názov	šk.	ks.
Skrutka M6x10		64
Skrutka M6x16		16
Skrutka M8x20		36
Matica M6		70 82
M8		36
Samorezka 2,9x13		74
Príchytka skla - omega		46
Príchytka skla - veľ. omega		12
Príchytka skla - jednička		6
Príchytka skla - okenná		8
PVC U profil 4 600 mm		1
Páska penová 2 700 mm		1

Spojovací materiál na PRÍSTAVBU

Názov	šk.	ks.
Skrutka M6x10		16
Skrutka M8x20		16
Matica M6		16
Matica M8		16
Samorezka 2,9x13		16
Príchytka - omega		12
Príchytka - jednička		4
Páska penová 500 mm		1

UPEVNENIE SKLA V RÁME DVERÍ

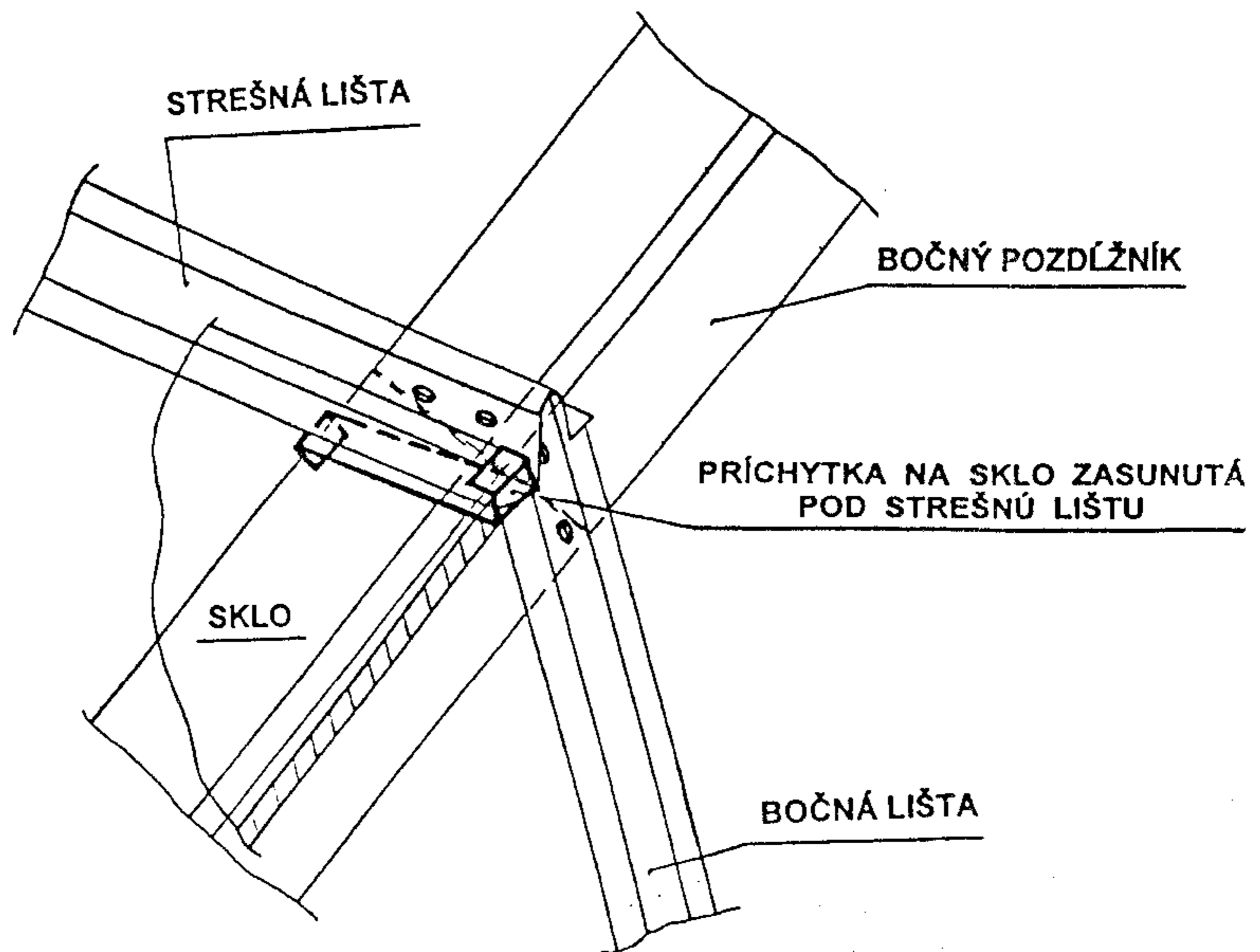
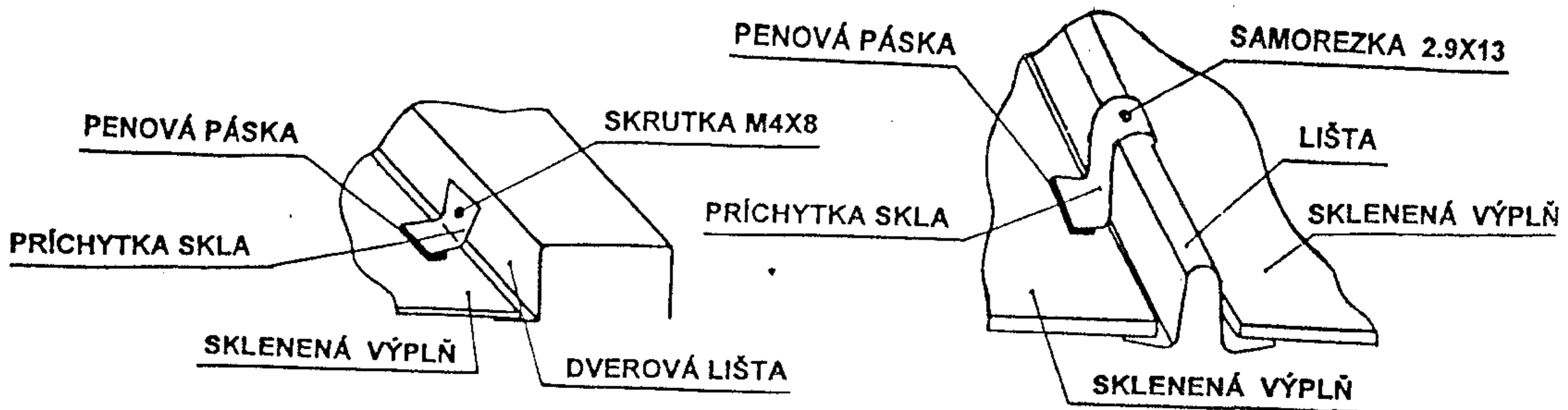

Ostatné typy ponúkaných skleníkov

KLASICKÉ SKLENÍKY

Základné parametre :

šírka - 3 320 mm , dĺžka - 2 200 mm

výška - 1 760 mm

- dĺžkové prístavby - 1 050 mm

šírka - 5 190 mm, dĺžka - 4 800 mm

výška - 2 520 mm

- dĺžkové prístavby - 1 550 mm

PRÍSTAVBOVÉ SKLENÍKY

Základné parametre : šírka - 2 650 mm

dĺžka - 3 240 mm

výška - 2 200 mm

dĺžkové prístavby - 1 550 mm

šírka - 2 200 mm

dĺžka - 2 200 mm

výška - 2 000 mm

- dĺžka prístavby - 1 050 mm

ALTÁNKOVÉ SKLENÍKY

Sedemuholník - priemer 3 000 mm

- zastavaná plocha - 6,2 m²

- výška 2 350 mm

KVETINOVÉ SKLENÍKY

- Klasický - š 2 380 x d 3 130 x v 1 700 mm

- Prístavbový - š 1 560 x d 3 130 x v 2 540 mm

- Sedemuholník - priemer 3000 mm, plocha 6,2 m²

- Kolmé bočné steny ,sklo je uložené do gumových tesnení,

konštrukcia je povrchovo upravená farbou, dodávané s vlastnými základmi a samočinným otváračom vetracieho okienka.

SKLENÍK HOBBY

Základné parametre : šírka - 2 330 mm

dĺžka - 2 140 mm

výška - 1 710 mm

dĺžková prístavba - 1 040 mm

SKLENÍK PRAKTIK

Základné parametre : šírka - 2 400 mm

dĺžka - 2 140 mm

výška - 1 850 mm

dĺžková prístavba - 1 040 mm

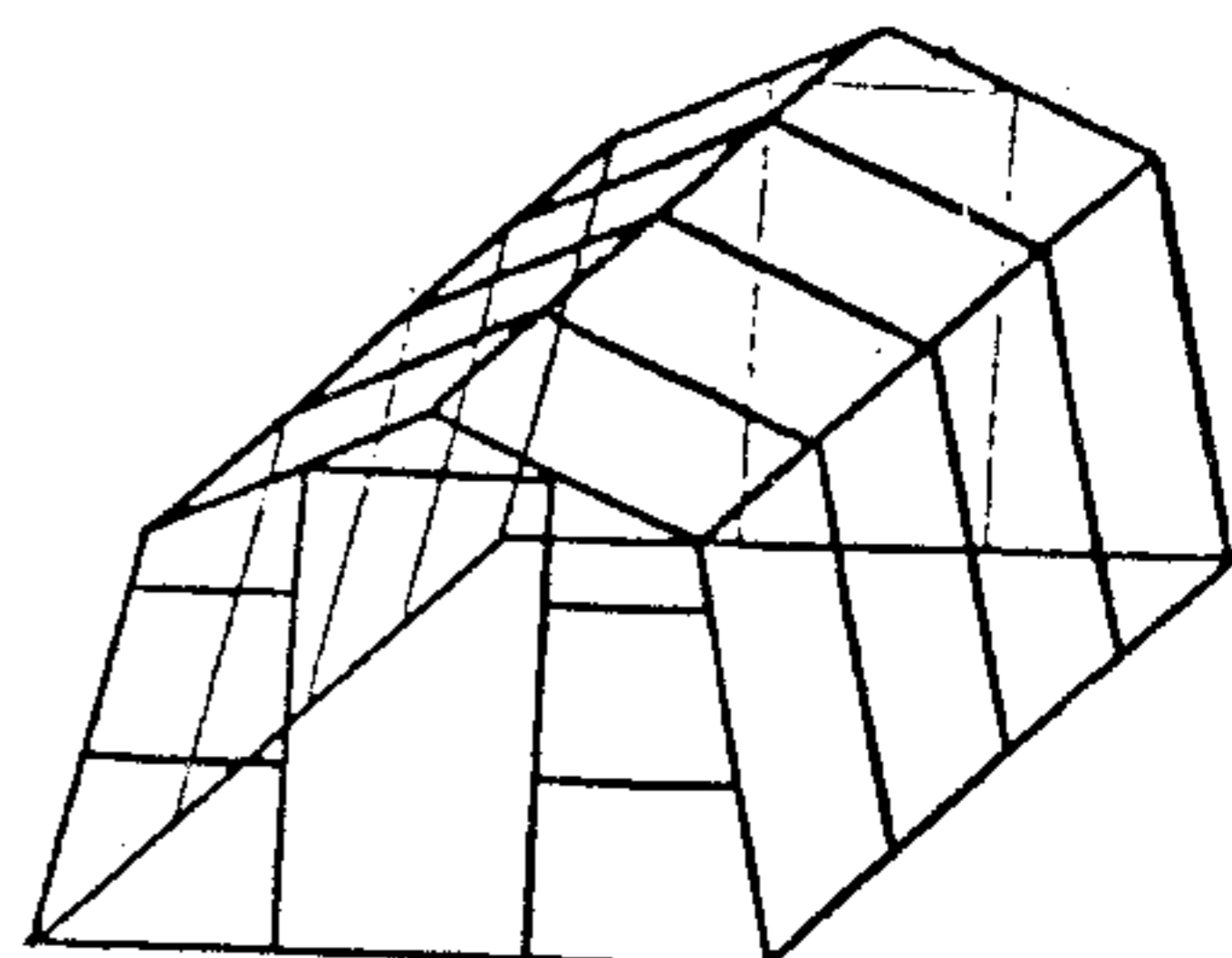
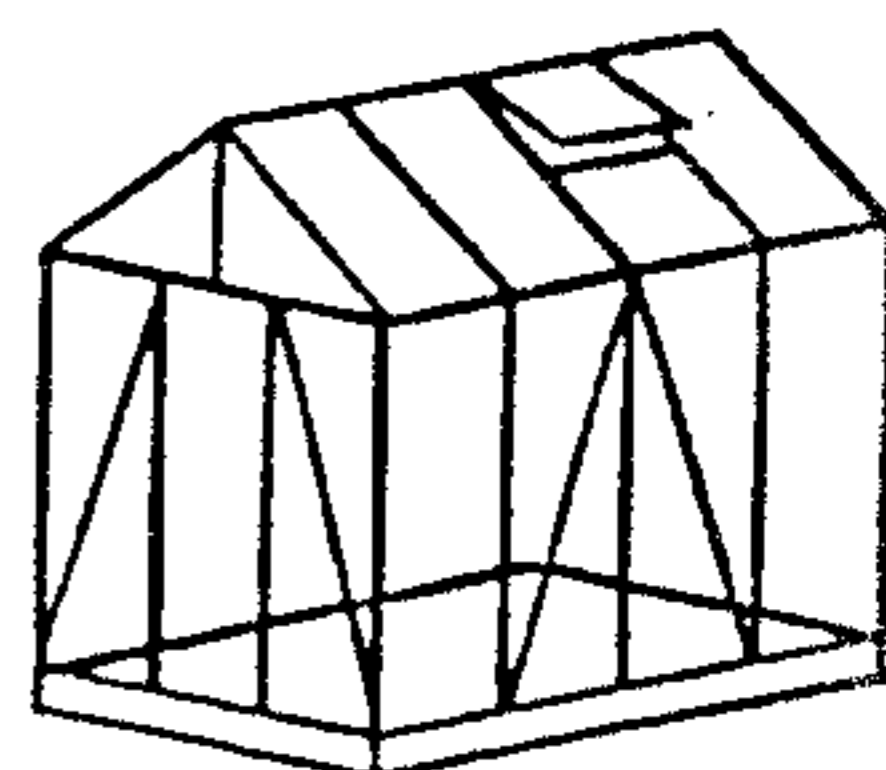
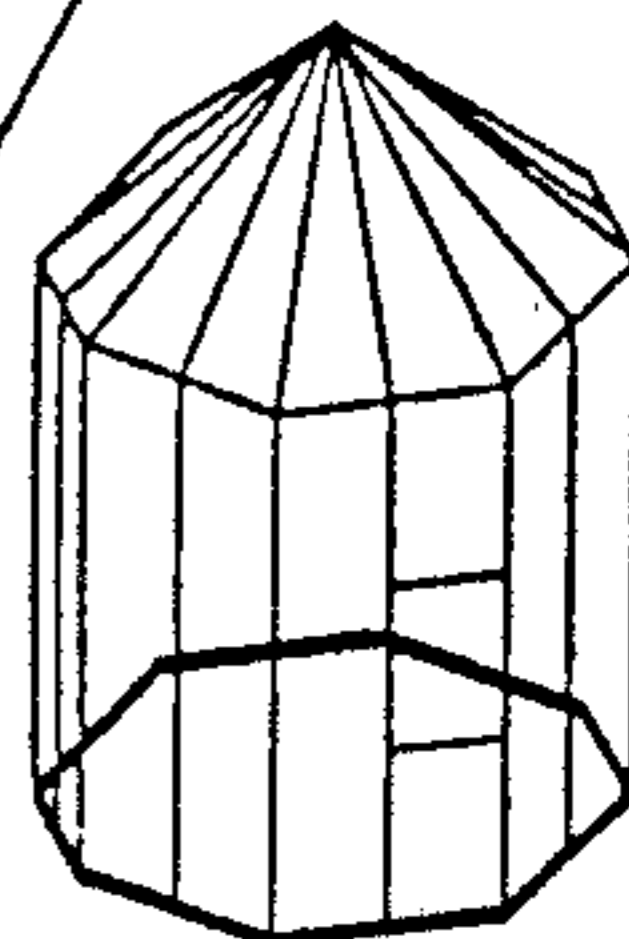
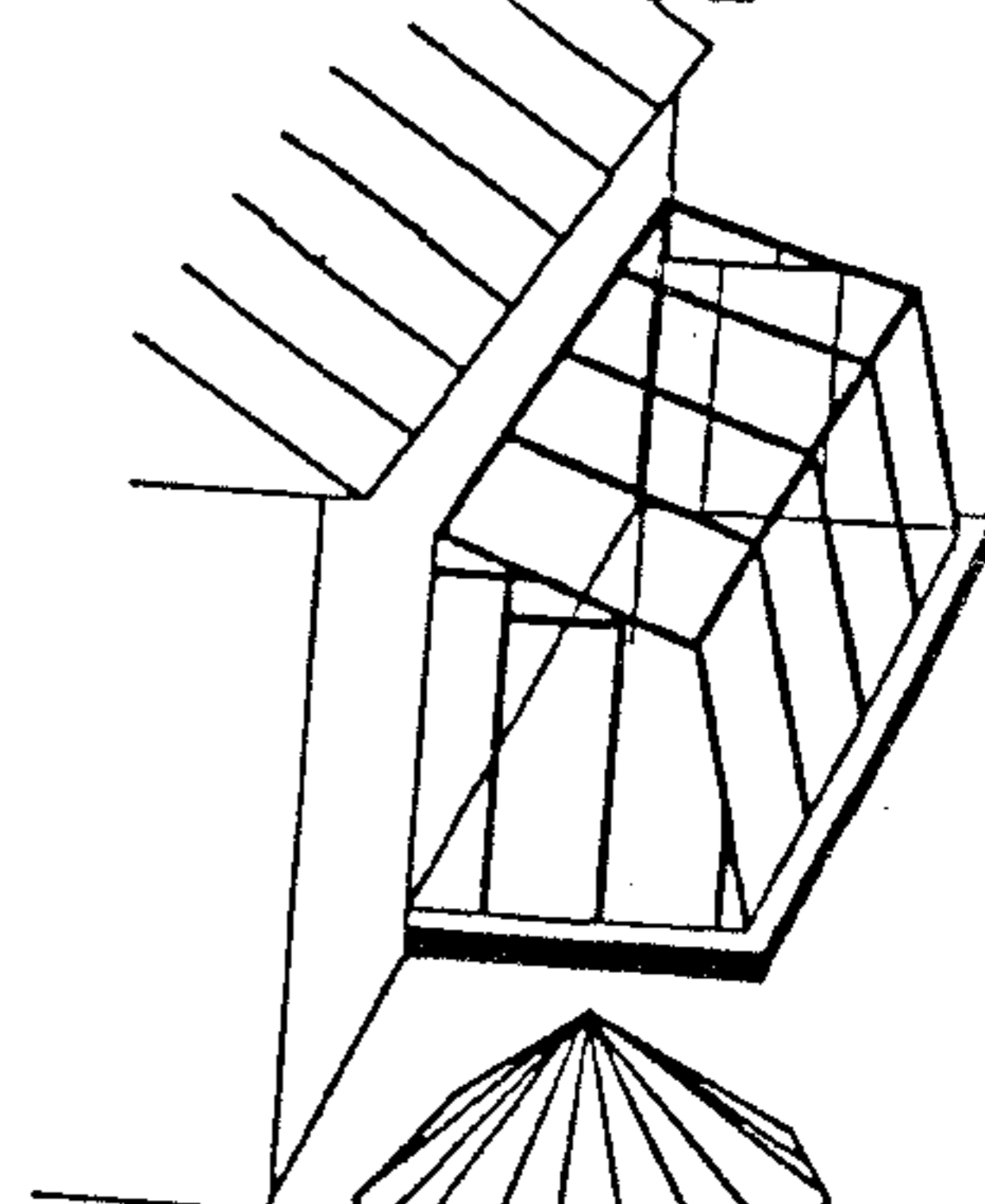
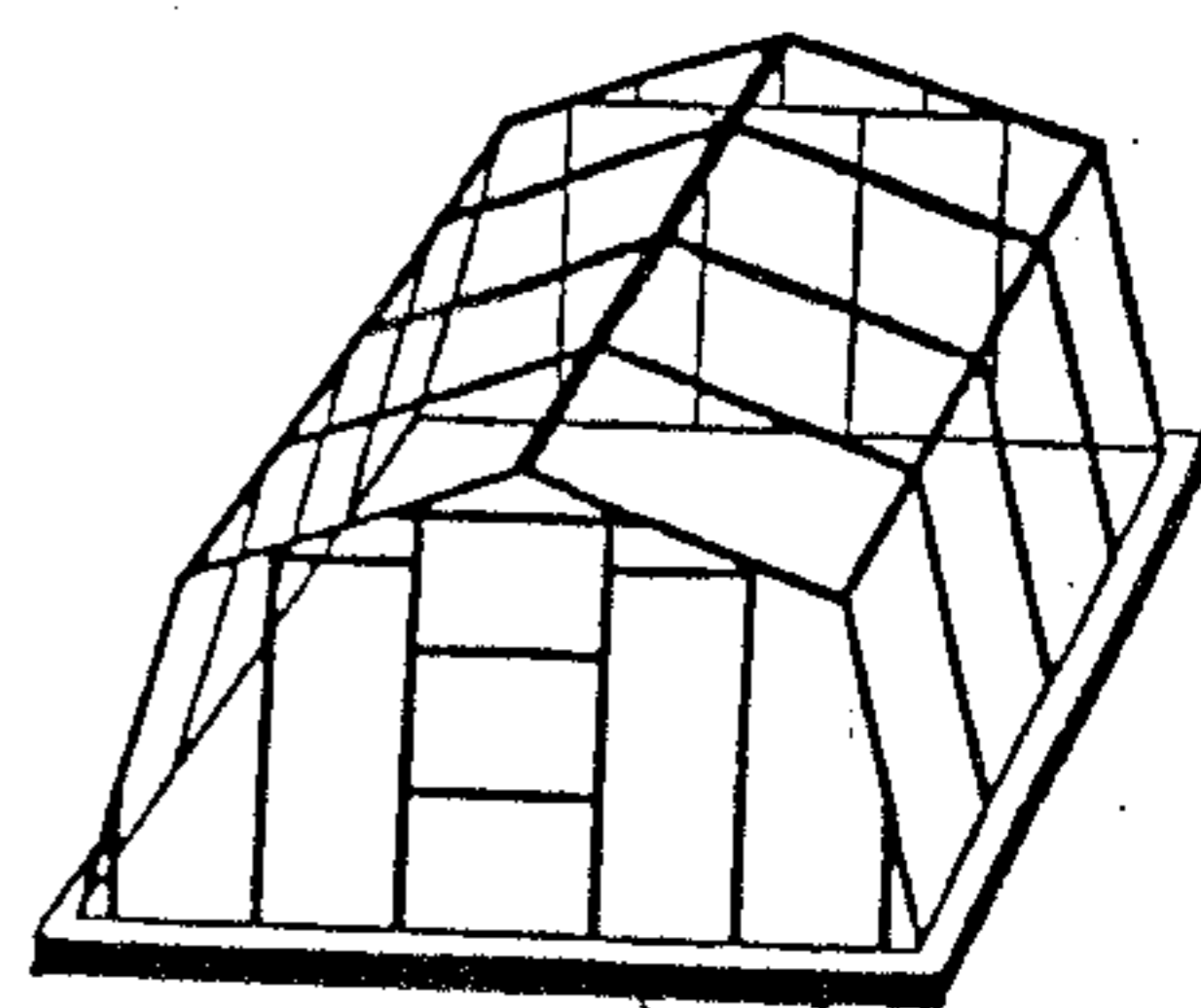

ZÁKLADY SKLENÍKA

Rozmery v (mm)

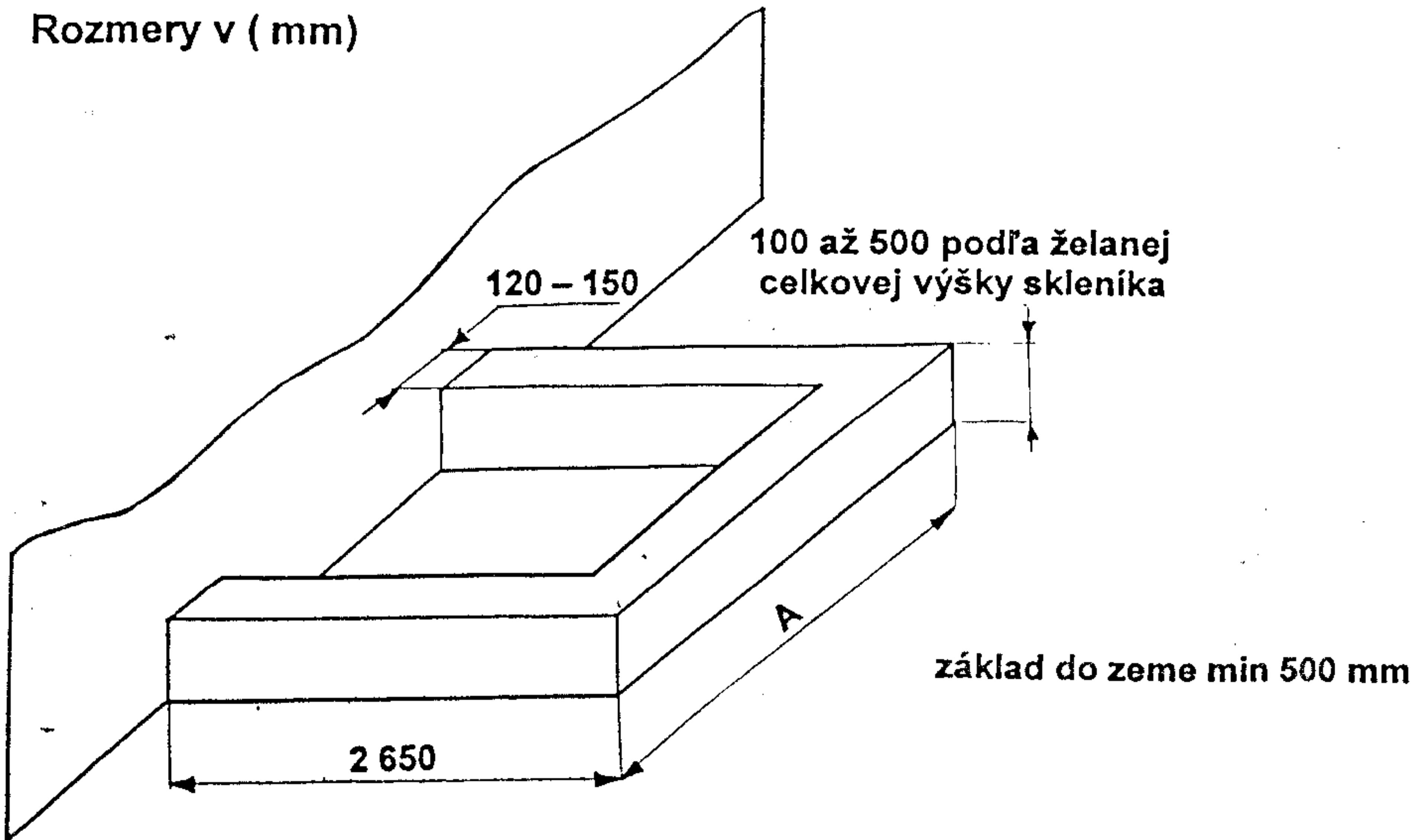

Vonkajší rozmer základu musí byť s rozmerom skleníka. Musia byť dodržané pravé uhly - uhlopriečky musia byť rovnaké. Povrch základu musí byť rovný - nie hrbofatý!

ROZMERY ZÁKLADOV SKLENÍKA

Prístavba má dĺžku 1550 mm

Prístavba	Zákl. rad	1	2	3	4	5	6	7	8	9
Rozmer A	3 240	4 790	6 340	7 890	9 440	10 990	12 540	14 090	15 640	17 190